

Varenummer: 437900100

Beskrivelse: Rota-fix spændelement SA 100

## Mål

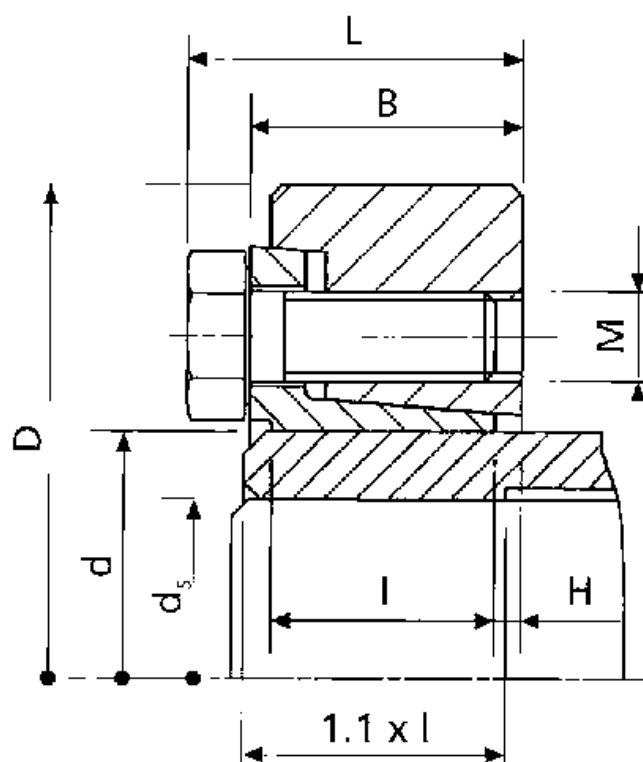

B mm = 43.5  
d H8 mm = 100  
D mm = 170.0  
ds mm = 70  
F kN aksialkraft = 186  
H = 4.5  
I mm = 36.5  
L mm = 50.5

M mm = M10  
T Nm drejningsmoment = 6200  
Ts Nm boltetilspændingsmoment = 60